

# Robot aspirapolvere



## PRECAUZIONI PER LA SICUREZZA DEL PRODOTTO



Prima di utilizzare questo prodotto, leggere attentamente tutto il contenuto di questo manuale utente, installare il dispositivo in base alle istruzioni e conservare questo manuale per riferimento futuro in modo adeguato. Per ridurre il rischio di incendi, scosse elettriche o altre lesioni, rispettare i seguenti requisiti operativi:

- Questo apparecchio non è destinato all'uso da parte di persone (compresi i bambini) con ridotte capacità fisiche, sensoriali o mentali o prive di esperienza e conoscenza, a meno che non siano state supervisionate o istruite sull'uso dell'apparecchio da una persona responsabile della loro sicurezza. I bambini devono essere sorvegliati per assicurarsi che non giochino con l'apparecchio.
- Per l'Europa: questo apparecchio può essere utilizzato da bambini a partire dall'età di 8 anni e da persone con ridotte capacità fisiche, sensoriali o mentali o prive di esperienza e conoscenza a patto che siano supervisionati o istruiti sull'uso dell'apparecchio in modo sicuro e ne comprendano i potenziali pericoli. La pulizia e la manutenzione da parte dell'utente non deve essere effettuata dai bambini senza la supervisione di un adulto. I bambini non devono giocare con l'apparecchio.
- Non aspirare sostanze ad alta temperatura (mozziconi di sigaretta non spenti, fiammiferi, ceneri ardenti ecc.), sostanze molto fini (come calce, cemento, segatura, gesso, cenere e toner), grossi frammenti taglienti (materie non fisicamente definite come vetro).
- Non è necessaria alcuna operazione per utilizzare il prodotto con corrente a 50 o 60 Hz, il prodotto può adattarsi sia a 50 che a 60 Hz.
- Se il cavo di alimentazione è danneggiato, deve essere sostituito dal produttore, da un riparatore o personale qualificato onde evitare rischi.
- Per le operazioni di ricarica, utilizzare la base per lo svuotamento automatico ZD21 fornita da EZVIZ.
- **AVVERTENZA:** per ridurre il rischio di scosse elettriche, non utilizzare l'apparecchio all'aperto, su superfici bagnate o in ambienti commerciali o industriali.

- **AVVERTENZA:** per ridurre il rischio di scosse elettriche, utilizzare l'apparecchio solo in ambienti interni.
- **AVVERTENZA:** per ridurre il rischio di scosse elettriche, scollegare dalla presa di corrente prima di effettuare operazioni di manutenzione.
- La base per lo svuotamento automatico è compatibile solo con batterie agli ioni di litio di capacità nominale non superiore a 2600 mAh, contenenti un massimo di 8 celle.
- La base per lo svuotamento automatico non può essere caricata con batterie non ricaricabili.

## USO CORRETTO DEL DISPOSITIVO

- Il dispositivo deve essere utilizzato solo per la pulizia dei pavimenti di ambienti domestici e non deve essere impiegato all'aperto (ad esempio su balconi scoperti), su superfici diverse dai pavimenti (come scale) o in ambienti industriali.
- Non utilizzare il dispositivo in luoghi sopraelevati (come duplex, balconi aperti o sopra i mobili) senza ringhiere protettive.
- Non consentire ai bambini di utilizzare il dispositivo come un giocattolo. Tenere i bambini e gli animali domestici lontani dal dispositivo mentre viene utilizzato. Non riporre gli accessori, come le spazzole laterali, in luoghi accessibili ai bambini per evitarne l'ingestione accidentale. Non posizionare i bambini o gli animali domestici sul corpo del dispositivo.
- Non utilizzare il dispositivo dove sono presenti oggetti fragili o fiamme libere.
- Non utilizzare il dispositivo su pavimenti allagati o superfici bagnate.
- Non utilizzare il dispositivo in ambienti con temperature superiori a 40 °C o inferiori a 0 °C.
- Non utilizzare il dispositivo per pulire materiali infiammabili (come benzina o toner). Non utilizzare il dispositivo dove sono presenti materiali infiammabili.
- Non utilizzare il dispositivo per pulire oggetti che stanno bruciando, come fiammiferi e sigarette, o altri oggetti che possono causare incendi.
- Non utilizzare il dispositivo per aspirare detriti di grandi dimensioni, carta straccia o altri oggetti che potrebbero causare ostruzioni. Quando la bocchetta di aspirazione si ostruisce, pulirla rimuovendo i residui di polvere, cotone, capelli ecc.

- Utilizzare solo gli accessori consigliati o venduti dal produttore. Non utilizzare batterie o docking station di altri produttori oppure danneggiate.
- Smaltire le batterie usate rispettando le leggi e le normative locali.
- Non dare fuoco in nessun caso al dispositivo, perché la batteria potrebbe esplodere.
- Quando la telecamera RGB si sporca durante l'utilizzo, è consigliabile pulirla utilizzando un soffietto oppure un fazzoletto di carta e un panno morbido e asciutto. Non impiegare materiali ruvidi o rigidi per evitare di graffiare il vetro del modulo di visione.
- Se la superficie posteriore del robot è eccessivamente sporca, quest'ultimo potrebbe non caricarsi correttamente. È consigliabile pulire tale superficie con regolarità o quando necessario, utilizzando un fazzoletto di carta o un panno morbido e asciutto.
- Un eccesso di polvere sulla superficie del sensore di rilevamento dei bordi sul lato del robot può compromettere il posizionamento fisico e sulla mappa del robot quando si muove lungo le pareti. È consigliabile pulire tale superficie con regolarità o quando necessario, Poiché il sensore si trova all'interno del corpo del dispositivo, per pulirlo è consigliabile utilizzare un soffietto, un fazzoletto di carta o un panno morbido e asciutto, come per la telecamera. Non mettere le dita sul sensore per pulirlo.
- È facile che il fondo del robot si sporchi molto, ed è pertanto consigliabile pulirlo con regolarità o quando necessario.
- Utilizzare il dispositivo seguendo le istruzioni del presente manuale. Qualsiasi perdita o lesione causata da un utilizzo improprio sarà a carico dell'utente.
- Non toccare la spina o qualsiasi parte sotto tensione del prodotto con le mani bagnate onde evitare scosse elettriche.
- Se non si utilizza il prodotto per molto tempo, spegnere l'alimentazione e scollegare la spina di ricarica.

## Informazioni sulle norme



Questo prodotto e gli eventuali accessori in dotazione sono contrassegnati con il marchio "CE" e sono quindi conformi alle norme europee armonizzate vigenti di cui alla direttiva EMC 2014/30/UE, alla direttiva RoHS 2011/65/UE, alla direttiva ErP 2009/125/CE e alla direttiva LVD 2014/35/UE.



2012/19/UE (Direttiva RAEE): i prodotti contrassegnati con il presente simbolo non possono essere smaltiti come rifiuti domestici indifferenziati nell'Unione europea. Per lo smaltimento corretto, restituire il prodotto al rivenditore in occasione dell'acquisto di un nuovo dispositivo o smaltirlo nei punti di raccolta autorizzati. Ulteriori informazioni sono disponibili sul sito: [www.recyclethis.info](http://www.recyclethis.info).



Direttiva 2006/66/CE, modificata dalla direttiva 2013/56/UE (direttiva sulle batterie): questo prodotto contiene una batteria e non è possibile smaltirlo con i rifiuti domestici indifferenziati nell'Unione europea. Consultare la documentazione del prodotto per le informazioni specifiche sulla batteria. La batteria è contrassegnata con il presente simbolo, che potrebbe includere le sigle di cadmio (Cd), piombo (Pb) o mercurio (Hg). Per lo smaltimento corretto, restituire la batteria al rivenditore locale o smaltirla nei punti di raccolta autorizzati. Ulteriori informazioni sono disponibili sul sito: [www.recyclethis.info](http://www.recyclethis.info).

## Parametri tecnici

	Classe II
	Corrente continua
	Corrente alternata
	Utilizzare in ambienti interni.
	Leggere le istruzioni prima di caricare il dispositivo.

## Robot

Modello	CS-RC3P-TWT2, CS-RC3P-TWT5
Dimensioni complessive	345 × 345 × 78,5 mm
Peso	Circa 2,83 kg
Capacità della batteria	2600 mAh
Tensione nominale batteria	14,4 V
Ingresso nominale	24 V  1,5 A
Potenza nominale	30 W

## Base per lo svuotamento automatico

Modello	ZD21
Dimensioni	220 × 180 × 380 mm
Potenza nominale	950 W
Uscita nominale	24 V  1,5 A MAX
Tensione nominale	220-240 V~, 50/60 Hz

COPYRIGHT © Hangzhou EZVIZ Software Co., Ltd. Tutti i diritti riservati.

Tutte le informazioni e i contenuti come, tra gli altri, testo, immagini e grafici, appartengono a Hangzhou EZVIZ Software Co., Ltd. (di seguito "EZVIZ"). Il presente manuale dell'utente (di seguito "il Manuale") non può essere in alcun modo riprodotto, modificato, tradotto o distribuito, parzialmente o interamente, senza previo consenso scritto di EZVIZ. Se non diversamente specificato, EZVIZ non rilascia alcuna garanzia o dichiarazione, esplicita o implicita, riguardante il Manuale.

### **Informazioni sul presente Manuale**

Il presente Manuale contiene le istruzioni per l'uso e la gestione del prodotto. Le illustrazioni, i grafici e tutte le altre informazioni che seguono hanno solo scopi illustrativi ed esplicativi. Le informazioni contenute nel Manuale sono soggette a modifiche senza preavviso in seguito ad aggiornamenti del firmware o per altri motivi. È possibile scaricare la versione più recente dal sito di EZVIZ™ (<http://www.ezviz.com>).

### **Note sugli aggiornamenti**

Nuova edizione – Gennaio 2023

### **Titolarità dei marchi**

EZVIZ™,  e gli altri marchi registrati e loghi di EZVIZ sono di proprietà di EZVIZ nelle varie giurisdizioni. Gli altri marchi registrati e loghi menzionati di seguito appartengono ai rispettivi proprietari.

### **Esclusione di responsabilità**

NELLA MASSIMA MISURA CONSENTITA DALLA LEGGE VIGENTE, IL PRODOTTO DESCRITTO E I RELATIVI HARDWARE, SOFTWARE E FIRMWARE, SONO FORNITI NELLO STATO IN CUI SI TROVANO, CON TUTTI GLI EVENTUALI DIFETTI ED ERRORI. EZVIZ NON FORNISCE ALCUNA GARANZIA, NÉ ESPLICITA NÉ IMPLICITA, ESCLUDENDO TRA LE ALTRE QUALSIASI GARANZIA SOTTINTESA DI COMMERCIALIZZABILITÀ, QUALITÀ SODDISFACENTE O IDONEITÀ A UNO SCOPO SPECIFICO E DI NON VIOLAZIONE DEI DIRITTI DI TERZI. EZVIZ, I SUOI AMMINISTRATORI, FUNZIONARI, DIPENDENTI O AGENTI NON SARANNO RESPONSABILI IN ALCUN CASO DI QUALSIVOGLIA DANNO SPECIALE, CONSEGUENZIALE, ACCIDENTALE O INDIRECTO, INCLUSI, TRA GLI ALTRI, DANNI PER PERDITA O MANCATO PROFITTO, INTERRUZIONE DELL'ATTIVITÀ, PERDITA DI DATI O DOCUMENTAZIONE, COLLEGATO ALL'USO DEL PRESENTE PRODOTTO, ANCHE QUALORA EZVIZ SIA STATA INFORMATA DELLA POSSIBILITÀ DI TALI DANNI.

NELLA MISURA MASSIMA CONSENTITA DALLA LEGGE VIGENTE, LA RESPONSABILITÀ TOTALE DI EZVIZ PER TUTTI I DANNI NON SUPERERÀ IN ALCUN CASO IL PREZZO ORIGINARIAMENTE PAGATO PER L'ACQUISTO DEL PRODOTTO.

EZVIZ DECLINA QUALSIASI RESPONSABILITÀ IN RELAZIONE A LESIONI PERSONALI O DANNI MATERIALI DERIVANTI DALL'INTERUZIONE DEL PRODOTTO O DALLA CESSAZIONE DEL SERVIZIO A CAUSA DI: A) INSTALLAZIONE INADEGUATA O UTILIZZO DIVERSO DA QUANTO PREVISTO; B) TUTELA DI INTERESSI NAZIONALI O PUBBLICI; C) FORZA MAGGIORE; D) CAUSE CONNESSE ALL'UTENTE O A TERZI, TRA CUI, SENZA LIMITAZIONI, UTILIZZO DI PRODOTTI, SOFTWARE, APPLICAZIONI DI TERZI, TRA LE ALTRE POSSIBILI CAUSE.

IN RIFERIMENTO AI PRODOTTI CON ACCESSO A INTERNET, L'USO DEL PRODOTTO È DA CONSIDERARSI TOTALMENTE A RISCHIO DELL'UTENTE. EZVIZ DECLINA QUALSIASI RESPONSABILITÀ IN RELAZIONE A FUNZIONAMENTI ANOMALI, VIOLAZIONE DELLA RISERVATEZZA O ALTRI DANNI RISULTANTI DA ATTACCHI INFORMATICI, INFEZIONE DA VIRUS O ALTRI RISCHI LEGATI ALLA SICUREZZA SU INTERNET; TUTTAVIA, EZVIZ FORNIRÀ TEMPESTIVO SUPPORTO TECNICO, SE NECESSARIO. LE LEGGI SULLA SORVEGLIANZA E SULLA PROTEZIONE DEI DATI VARIANO IN BASE ALLA GIURISDIZIONE. PRIMA DI UTILIZZARE IL PRODOTTO CONSULTARE TUTTE LE LEGGI PERTINENTI IN VIGORE NELLA PROPRIA GIURISDIZIONE PER GARANTIRE UN UTILIZZO CONFORME. EZVIZ DECLINA QUALSIASI RESPONSABILITÀ QUALORA IL PRESENTE PRODOTTO SIA UTILIZZATO PER FINI ILLECITI.

IN CASO DI CONFLITTO TRA QUANTO SOPRA E LA LEGGE VIGENTE, PREVARRÀ QUEST'ULTIMA.

# Sommario

<b>Panoramica</b> .....	<b>7</b>
Contenuto della confezione .....	7
Base .....	8
Robot .....	8
Base per lo svuotamento automatico .....	9
<b>Guida rapida</b> .....	<b>12</b>
Preparazione .....	12
Collegare l'alimentatore alla base per lo svuotamento automatico .....	12
Rimozione delle protezioni .....	13
Posizionamento del robot .....	13
Ricarica .....	14
Accensione/Spengimento .....	14
Avvio della pulizia .....	15
Pausa della pulizia .....	15
Sospensione .....	15
Reimpostazione del sistema .....	15
<b>Manutenzione ordinaria</b> .....	<b>16</b>
Svuotamento del contenitore della polvere .....	17
Pulizia della spazzola principale .....	18
Pulizia/sostituzione della spazzola laterale .....	19
Pulizia della ruota universale .....	20
Pulizia del sensore .....	20
Pulizia dell'elettrodo di ricarica .....	21
Sostituzione del sacchetto della polvere .....	21
Pulizia del canale della polvere .....	22
<b>Precauzioni ambientali</b> .....	<b>23</b>
<b>FAQ (domande frequenti)</b> .....	<b>24</b>
<b>Elenco di guasti</b> .....	<b>27</b>
<b>Appendice</b> .....	<b>28</b>
INFORMAZIONI PER ABITAZIONI PRIVATE .....	28

# Panoramica

## Contenuto della confezione



Robot aspirapolvere (1 pz.)  
(da qui in avanti denominato "robot")



Base per lo svuotamento automatico (1 pz.)



Spazzola laterale (2 pz.)  
(Una preinstallata nel robot)

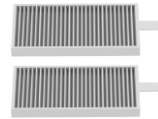

Filtro a elevate prestazioni (2 pz.)  
(Una preinstallata nel robot)



Utensile per la pulizia (1 pz.)



Telecomando (1 pz.)  
(2 batterie AAA incluse)

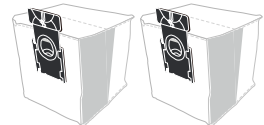

Sacchetto raccogli-polvere  
usa e getta (2 pz.)  
(Una è preinstallata)

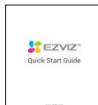

Guida di avvio rapido (2 pz.)



Informazioni sulle normative (1 pz.)



- Sul robot è stato installato un filtro a elevate prestazioni.
- L'aspetto effettivo del dispositivo dipende dal modello acquistato.

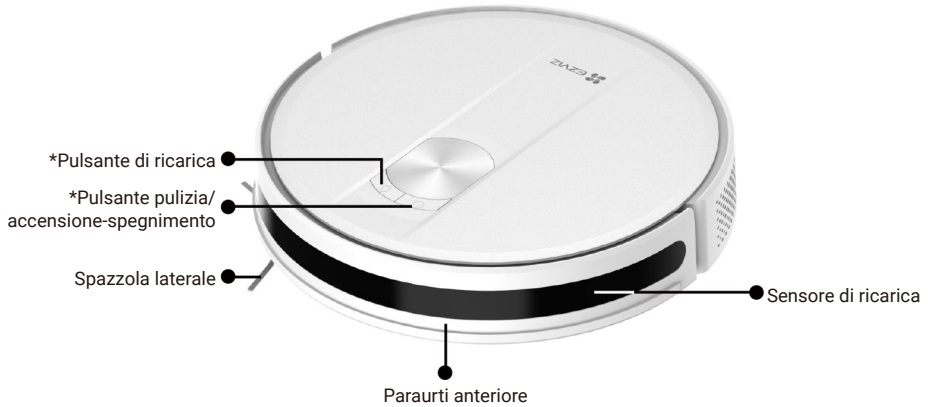

# Base

## Robot



Pulsante		
	Pulsante di ricarica	Premere una volta: ritorno alla base di ricarica
	Pulsante pulizia/accensione-spegnimento	<ul style="list-style-type: none"><li>• Premere una volta: avvio della pulizia</li><li>• Premere due volte: avvio della pulizia di punti fissi</li><li>• Tenere premuto per 4 secondi: accensione/spegnimento robot</li></ul>
	Pulsante pulizia/accensione-spegnimento + pulsante di ricarica	Tenere premuto per 15 secondi: ripristino delle impostazioni predefinite



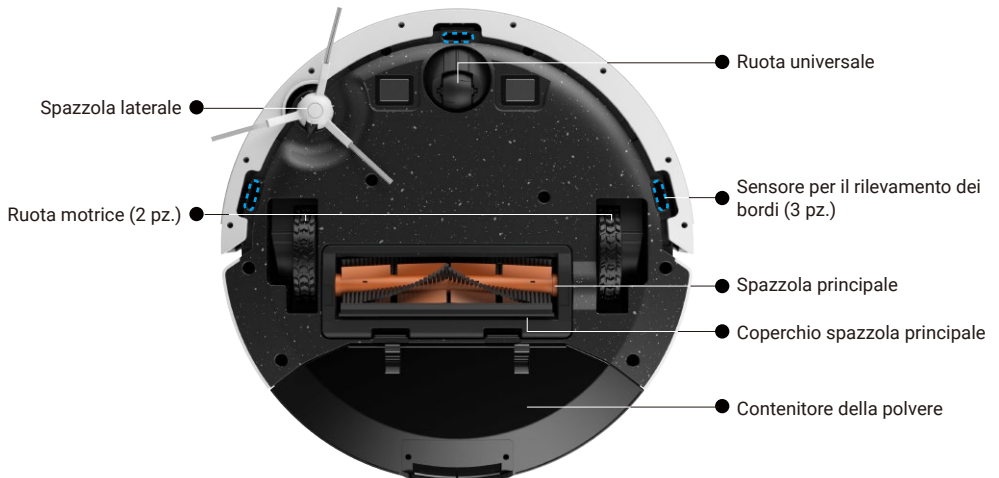

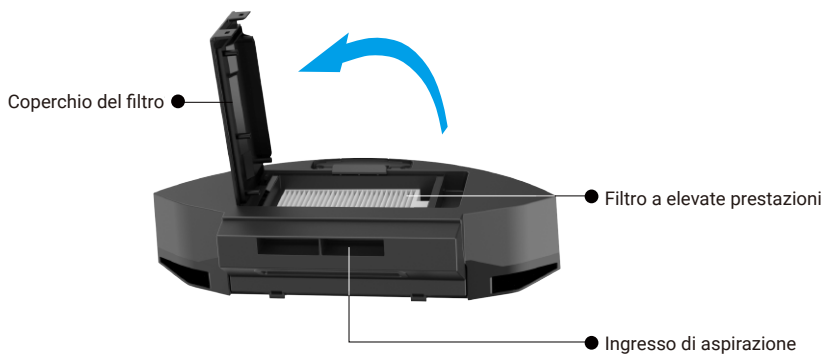
Indicatore di alimentazione	
	<p>Indicatore di alimentazione (su Pulsante pulizia/accensione-spegnimento e pulsante di ricarica)</p> <ul style="list-style-type: none"><li>• Bianco: livello batteria <math>\geq 20\%</math></li><li>• Rosa: livello batteria <math>&lt; 20\%</math></li><li>• Rosso: guasto o anomalia</li><li>• Bianco lampeggiante lento: ricarica in corso</li></ul>





### Base per lo svuotamento automatico





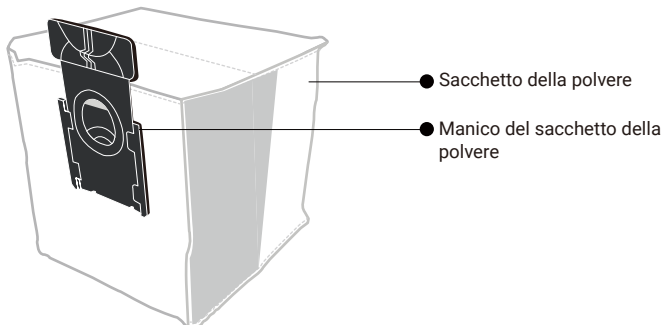



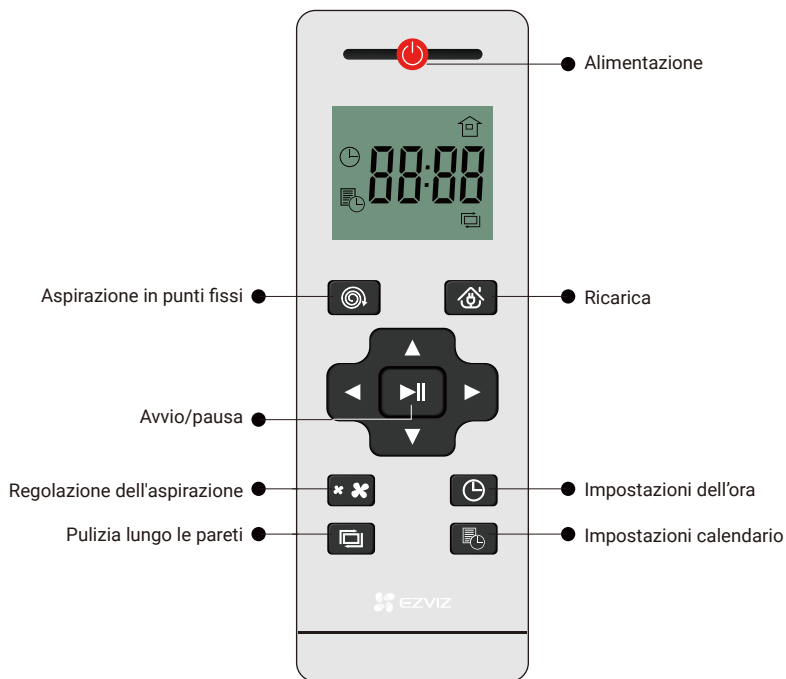



















Nome	Descrizione	
Indicatore LED della base per lo svuotamento automatico		Bianco fisso: Il robot non si connette alla base per lo svuotamento automatico
		Spento: sia il robot che la base per lo svuotamento automatico sono correttamente connessi/la base per lo svuotamento automatico è in modalità sospesa
		Rosso fisso: sacchetto della polvere fuori posto
		Rosso lampeggiante veloce: stato anomalo



## Telecomando



Verificare che il robot risponda con l'emissione di un bip alle operazioni sul telecomando.

Nome	Descrizione
Alimentazione	Premendo  una volta quando il robot è in standby, esso entrerà in modalità sospesa. * In modalità sospesa, il robot entrerà in uno stato a basso consumo di energia, in cui è sempre possibile usare il telecomando per metterlo in funzione.
	Premendo  una volta quando il robot è operativo, esso entrerà in modalità standby. * In modalità standby, il robot interromperà l'attività in corso.
Pulizia di punti fissi	Premere  per accedere alla modalità Pulizia di punti fissi: il sistema aspirerà la polvere con un movimento a spirale in un diametro di 1,5 m intorno alla sua posizione attuale. * In questa modalità, il robot aspirerà la polvere descrivendo una spirale di raggio crescente e poi decrescente fino a tornare alla posizione iniziale dell'operazione.
Ricarica	Premere  una volta per accedere alla modalità di Ricarica.
Avvio/pausa	Premere  una volta in modalità Standby per passare alla modalità Aspirazione automatica. (prima pulizia a zig-zag poi lungo la parete)
	Premere  una volta in qualsiasi modalità di pulizia per entrare in modalità Standby.
Regolazione dell'aspirazione	Premere   per regolare il livello di aspirazione. Standard:  Max: 
Impostazioni dell'ora	Premendo  quando il robot è acceso, l'orario inizia a lampeggiare sullo schermo del display e allora sarà possibile selezionare l'orario richiesto premendo  /  .
	Premere  o  per passare alla regolazione dei minuti.
	Premere  o  per salvare le impostazioni.
Pulizia lungo le pareti	Premendo  una volta, il robot entra in modalità Pulizia lungo le pareti e inizia a pulire in quella posizione.
	* Al termine della pulizia lungo le pareti, il robot entra automaticamente in modalità Ricarica.
Impostazioni calendario	Premendo  quando il robot è acceso, l'icona  e l'orario iniziano a lampeggiare sullo schermo del display e allora sarà possibile premere  /  per regolare l'orario.
	Premere  o  per passare alla regolazione dei minuti.
	Al termine delle impostazioni, premere  o  per salvarle.
	Tenere premuto  per annullare le impostazioni del calendario.

- Per controllare il robot a distanza con il telecomando, occorre rimanere nell'ambito della portata del segnale infrarosso che è di 7 m, altrimenti il telecomando non funzionerà.
- Premendo il pulsante di ricarica, la ricerca potrebbe non andare a buon fine, a causa della presenza di troppi ostacoli nelle vicinanze o per l'esaurimento della batteria del robot.
- Poiché i raggi infrarossi non possono attraversare le pareti, il telecomando deve essere utilizzato in un ambito in cui è visibile al robot.

# Guida rapida

## Preparazione

Per quanto possibile, evitare l'utilizzo in ambienti con scale (se non è possibile farne a meno, installare una ringhiera di sicurezza) e rimuovere gli ostacoli dal pavimento prima dell'uso.

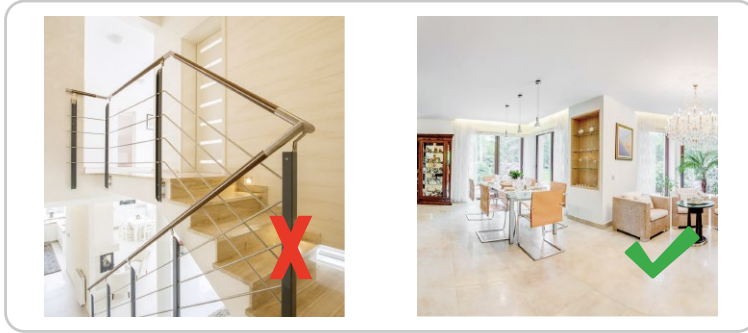

## Collegare l'alimentatore alla base per lo svuotamento automatico

Installare la base per lo svuotamento automatico in una posizione facilmente accessibile al robot. Si consiglia di collocare la base per lo svuotamento automatico appoggiato a una parete, poggiandola su una superficie rigida e piana ed evitando tappeti o moquette.



- Per evitare danni alla base per lo svuotamento automatico dovuti al calore, non posizionare quest'ultima vicino a radiatori, stufe, caminetti e simili.
- Per una normale esecuzione della ricarica, non collocare la base per lo svuotamento automatico in ambienti esposti alla luce diretta del sole, alla pioggia, alla neve o all'umidità.

## Rimozione delle protezioni

Prima dell'uso, rimuovere gli scudi protettivi da entrambi i lati del paraurti anteriore e tutte le pellicole protettive sia sul robot che sulla base per lo svuotamento automatico.



## Posizionamento del robot

Posizionare il robot sulla base per lo svuotamento automatico e allinearli con gli elettrodi di ricarica. Quando l'indicatore sulla base per lo svuotamento automatico si spegne e l'indicatore di alimentazione inizia a lampeggiare lentamente in bianco, la ricarica ha avuto inizio.



## Ricarica

Ci sono due modi per ricaricare il robot.

Ricarica automatica: il robot ritorna automaticamente in posizione di ricarica al termine dell'attività di pulizia.

Ricarica manuale:

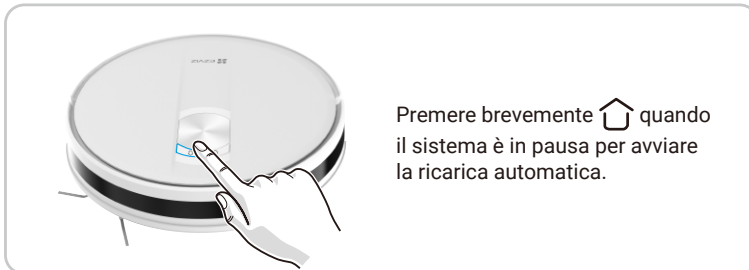

- il robot deve essere completamente carico (circa 5 ore) per funzionare normalmente.
- Dopo che il robot è agganciato alla base per lo svuotamento automatico, quest'ultima inizierà la raccolta della polvere.
- Se il robot si blocca o non riesce a trovare la base per lo svuotamento automatico, riportare manualmente il robot alla base per lo svuotamento automatico.

## Accensione/Spengimento

Accensione: 

- Tenere premuto per 4 secondi il pulsante  sul pannello operativo.
- Dopo che il robot è agganciato alla base per lo svuotamento automatico, sarà alimentato automaticamente.

Spengimento: Quando il robot non si trova nella base per lo svuotamento automatico, tenere premuto per 4 secondi il pulsante  sul pannello operativo.

- Dopo lo spegnimento del robot, non è possibile usare il telecomando per farlo funzionare.



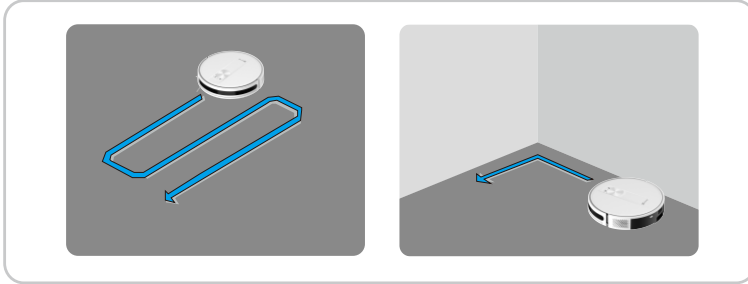

## Avvio della pulizia

Premere brevemente il pulsante  per avviare la modalità di Pulizia di tutta la casa. Si consiglia di avviare la modalità di Pulizia di tutta la casa quando il robot si trova sulla base per lo svuotamento automatico. Il robot lascerà la base per lo svuotamento automatico ed eseguirà la pulizia con un movimento a zig-zag e quindi pulirà l'area lungo la parete.



- Se il livello di carica della batteria è troppo basso per avviare la pulizia, occorre prima procedere alla ricarica.
- Prima di avviare le operazioni di pulizia, tutti i cavi dovranno essere ben sistemati a terra per evitare interruzioni di corrente o danni agli articoli del prodotto, possibili se il cavo di alimentazione viene tirato eccessivamente durante la pulizia.
- Non spostare la base per lo svuotamento automatico durante la pulizia e assicurarsi che essa sia sempre alimentata, altrimenti il robot non potrà tornarci per la ricarica.

## Pausa della pulizia

Premendo  si metterà in pausa il robot durante la pulizia.  
Premendo  si bloccherà il robot durante la pulizia.

## Sospensione



Passaggio automatico alla modalità Sospesa:

- in caso di inattività e mancata connessione del robot con la base per lo svuotamento automatico per 10 minuti.
- In caso di mancanza di operazioni per 10 minuti dopo la ricarica completa del robot.

Passaggio manuale alla modalità sospesa:

Premere il pulsante  sul telecomando.

## Reimpostazione del sistema

In modalità standby, tenere premuto per 15 secondi i pulsanti  e  per procedere alla reimpostazione del sistema.

Dopo la reimpostazione del sistema, il robot sarà ripristinato alle impostazioni predefinite che sostituiranno quelle originali.



# Manutenzione ordinaria

Per conservare il dispositivo nelle migliori condizioni possibili, effettuare le operazioni di manutenzione e sostituzione dei componenti con le frequenze indicate di seguito:

Componente del robot	Frequenza di manutenzione	Frequenza di sostituzione
Spazzola laterale	Ogni 2 settimane	Ogni 6-12 mesi
Spazzola principale	Una volta alla settimana	Ogni 6-12 mesi
Filtro a elevate prestazioni	Una volta alla settimana	Ogni 3-6 mesi
Sensore per il rilevamento dei bordi Sensore per il rilevamento degli ostacoli Sensore di dislivello Terminale di ricezione a infrarossi Paraurti Elettrodo di ricarica Ruota universale/ruota motrice	Una volta alla settimana	/
Sacchetto della polvere	Circa 90 giorni	Circa 90 giorni

- Prima di effettuare qualsiasi attività di pulizia o manutenzione, SPEGNERE il robot e scollegare la base per lo svuotamento automatico.
- Il sistema è dotato di un utensile per la pulizia multiuso per semplificare le attività di manutenzione. Tale utensile per la pulizia va maneggiato con cura perché è dotato di bordi taglienti.
- EZVIZ produce vari pezzi di ricambio e accessori. Visitare il sito [www.ezviz.com/it](http://www.ezviz.com/it) per ulteriori informazioni sui pezzi di ricambio.

## Svuotamento del contenitore della polvere

Premere il pulsante di estrazione del contenitore della polvere per estrarlo e svuotarne lo sporco nel cestino.



Rimuovere il filtro dalla scatola del filtro.



Pulire il filtro con l'utensile per la pulizia, quindi sciacquare il filtro e il contenitore della polvere accuratamente con acqua se necessario, infine lasciar asciugare perfettamente tutti i componenti sottoposti a pulizia.

❶ Non pulire con acqua calda o detersivi.

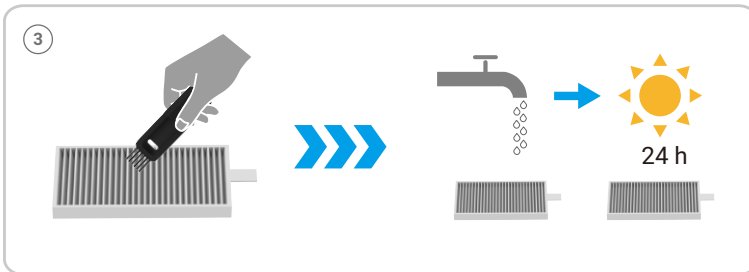

## Pulizia della spazzola principale

Premere i fermagli per estrarre la copertura della spazzola principale e la spazzola stessa.



Servendosi della lama dell'utensile per la pulizia, tagliare via l'eventuale peluria impigliata nella spazzola principale e rimuovere il rullo a un'estremità della spazzola principale per pulirlo, quindi rimettere a posto la spazzola.

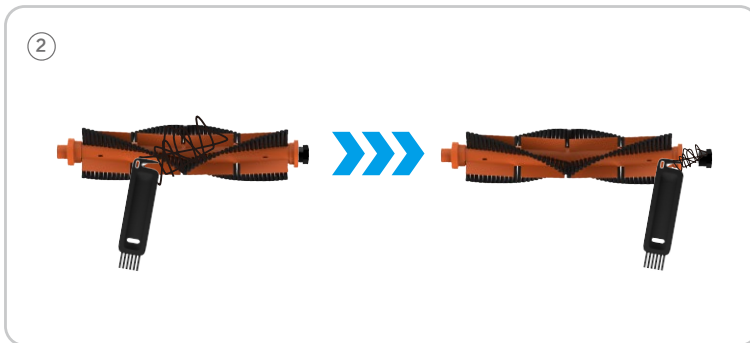

## Pulizia/sostituzione della spazzola laterale

Estrarre la spazzola laterale e rimuovere eventuali corpi estranei come peluria e capelli.

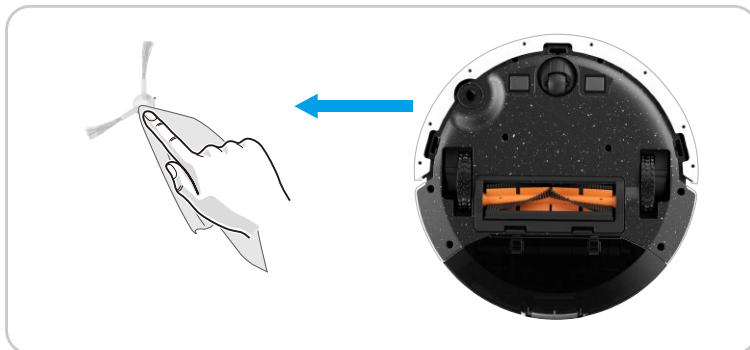

Estrarre la vecchia spazzola laterale e sistemare in posizione la nuova.

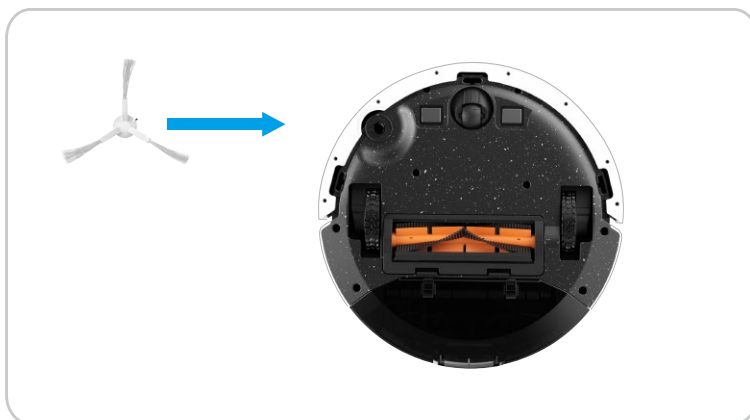

## Pulizia della ruota universale

- ① Sollevare ed estrarre la ruota universale direttamente a mano, quindi pulirla con l'utensile per la pulizia nascosto e reinstallarla al suo posto.
- ② Pulire le ruote motrici con l'utensile per la pulizia nascosto.

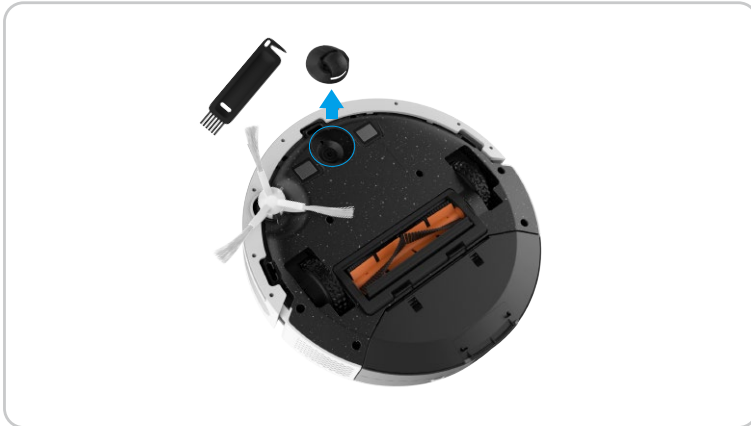

## Pulizia del sensore

Rimuovere la polvere con un panno morbido e asciutto o una spazzola per la pulizia.

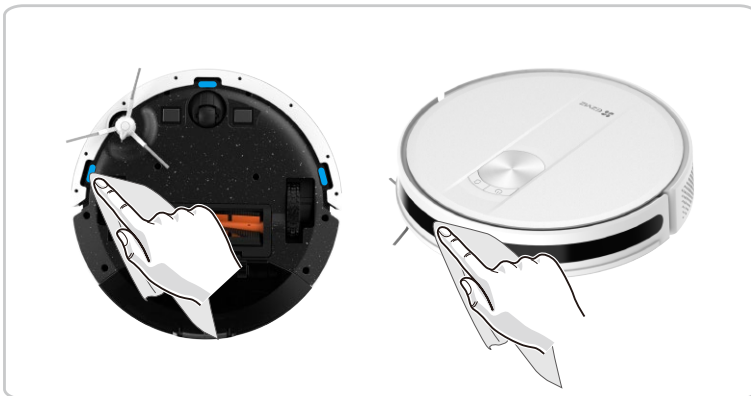

## Pulizia dell'elettrodo di ricarica

Rimuovere la polvere accumulata sugli elettrodi di ricarica con un panno morbido e asciutto o una spazzola per la pulizia.



## Sostituzione del sacchetto della polvere

Quando il sacchetto della polvere è pieno, l'indicatore LED della base per lo svuotamento automatico lampeggia in rosso.

- ① Aprire il coperchio superiore ed estrarre il sacchetto per la polvere dal contenitore tirandolo per il manico;
- ② Gettare il sacchetto per la polvere usato;
- ③ Installarne uno nuovo e chiudere il coperchio superiore.

**i** Non eseguire con forza eccessiva tali operazioni di smontaggio.

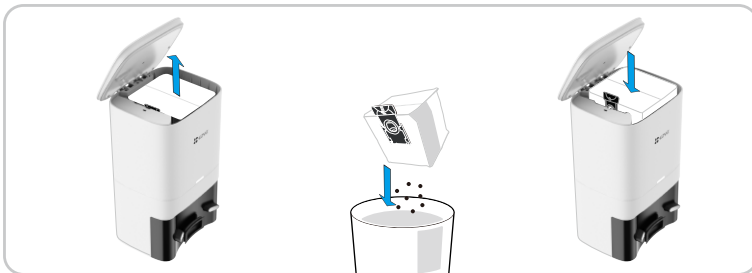

## Pulizia del canale della polvere

Se l'indicatore LED della base per lo svuotamento automatico lampeggia in rosso dopo aver sostituito il sacchetto della polvere, si consiglia di scollegare la presa di alimentazione, capovolgere la base per lo svuotamento automatico e controllare l'eventuale presenza di oggetti estranei che bloccano il canale della polvere.

Servendosi di un cacciavite, rimuovere il coperchio trasparente del canale della polvere ed estrarne eventuali oggetti estranei.

- ❗ Non eseguire con forza eccessiva tali operazioni di smontaggio.



# Precauzioni ambientali

Le sostanze chimiche contenute nella batteria agli ioni di litio integrata in questo prodotto possono inquinare l'ambiente. Rimuovere la batteria prima di smaltire il dispositivo e consegnarla a un centro di riciclaggio professionale specializzato.

Procedura per la rimozione della batteria (le informazioni che seguono si applicano solo allo smaltimento del dispositivo e non sono da intendersi come istruzioni per l'utilizzo quotidiano):

1. Lasciare il robot in funzione finché la batteria non si scarica, accertandosi che non rientri alla base per lo svuotamento automatico.
2. Spegnerlo il robot e rimuovere la spazzola laterale e il contenitore della polvere.
3. Capovolgere il robot e rimuovere le viti sul fondo.
4. Rimuovere il coperchio del vano batteria.
5. Estrarre la batteria.

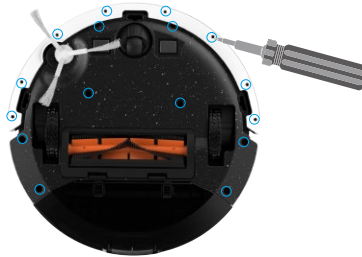

- Quando si rimuove la batteria, accertarsi che questa sia scarica e che la base per lo svuotamento automatico sia scollegata dalla presa di corrente.
- Rimuovere il gruppo batteria senza danneggiarne l'involucro, per evitare cortocircuiti o perdite di sostanze pericolose.
- Se la batteria presenta essudazioni e viene accidentalmente toccata, risciacquare con abbondante acqua e consultare rapidamente un medico.
- Una volta passata la data di scadenza, o qualora non funzioni correttamente dopo una riparazione, questo prodotto deve essere consegnato a un'azienda qualificata nello smaltimento di rifiuti RAEE. Per la procedura corretta, fare riferimento alle normative nazionali o locali.



# FAQ (domande frequenti)

Problema	Soluzione
Mancato avvio	La batteria è scarica. Collocare il robot sulla base per lo svuotamento automatico e allinearla agli elettrodi di ricarica (quando l'unità è completamente scarica, occorre ricaricarla per un po' di tempo prima dell'avvio automatico).
	La temperatura ambientale è troppo bassa (meno di 0°C) o troppo alta (più di 50°C). Si consiglia di usare il prodotto nell'intervallo di temperatura operativa 0-40°C.
Problemi di ricarica	Rimuovere il robot e verificare se l'indicatore luminoso della base per lo svuotamento automatico si accende. Verificare che entrambe le estremità dell'alimentatore della base per lo svuotamento automatico siano correttamente collegate.
	Problemi ai contatti. Pulire i contatti a molla sulla base per lo svuotamento automatico e gli elettrodi di ricarica sul robot.
Problemi di ricarica	Ci sono troppi ostacoli in prossimità della base per lo svuotamento automatico. Collocare la base per lo svuotamento automatico in un'area libera.
	Il robot è lontano dalla base per lo svuotamento automatico. Avvicinare il robot alla base per lo svuotamento automatico e riprovare.
Anomalie di funzionamento	Spegnere e riavviare il sistema.
Rumori anomali durante la pulizia	Degli oggetti estranei potrebbero essere rimasti impigliati nella spazzola principale, in quella laterale o nelle ruote. Pulire il tutto dopo aver spento l'unità.
Capacità di pulizia ridotte o perdite di sporco	Il contenitore della polvere è pieno. Pulire il contenitore della polvere.
	Il filtro è ostruito. Pulire o sostituire il filtro.
	La spazzola principale contiene corpi estranei impigliati. Pulire la spazzola principale.
	La porta di aspirazione è bloccata da oggetti estranei. Estrarre il contenitore della polvere e pulirlo.
La pulizia pianificata non ha funzionato	La batteria è scarica. La pulizia pianificata può aver inizio solo se il livello residuo di carica della batteria è $\geq 20\%$ .
	Impostare l'orario del telecomando e quello della pulizia pianificata non andata a buon fine. Provare a regolare l'orario del robot e l'orario programmato e assicurarsi che le impostazioni abbiano effetto.

Problema	Soluzione
Controllare se il robot consuma energia quando è sempre collocato sulla base per lo svuotamento automatico	Il consumo di energia è molto basso quando il robot è sempre collocato sulla base per lo svuotamento automatico, il che permette di garantire la massima efficacia della batteria.
Controllare che il robot sia ricaricato per 16 ore le prime tre volte	Tutte le batterie al litio hanno l'effetto memoria durante l'uso, per cui non è necessario attendere che la batteria sia completamente carica.
Dopo che il robot ritorna alla base per lo svuotamento automatico, la raccolta automatica della polvere non inizia	Controllare che la base per lo svuotamento automatico sia alimentata correttamente. Quando il robot torna automaticamente alla stazione di ricarica dopo più di 5 minuti di pulizie, la raccolta automatica di polvere avrà inizio.
	Quando l'indicatore LED della base per lo svuotamento automatico lampeggia in rosso, eseguire i seguenti controlli: <ul style="list-style-type: none"> <li>• il coperchio superiore della base per lo svuotamento automatico non è chiuso o è chiuso in modo scorretto;</li> <li>• il sacchetto della polvere è installato nella base per lo svuotamento automatico.</li> </ul>
	Per garantire un corretto svolgimento della raccolta della polvere, il robot deve essere ricaricato automaticamente dopo la pulizia (lo spostamento manuale del robot alla base per lo svuotamento automatico potrebbe causare problemi di connessione e di conseguenza alla raccolta della polvere).
	Controllare regolarmente che il sacchetto della polvere non sia pieno, perché un sacchetto sovraccarico potrebbe rompersi, bloccare il tubo per la raccolta della polvere o danneggiare la base per lo svuotamento automatico.
La raccolta di polvere automatica si interrompe dopo l'avvio o la raccolta della spazzatura non è efficace	Se il problema persiste dopo aver verificato le precedenti condizioni, i componenti potrebbero presentare anomalie. Contattare il servizio di assistenza clienti.
	Controllare che il sacchetto della polvere non sia pieno. Se è pieno, sostituirlo.
	L'uscita per la raccolta della polvere del contenitore della polvere del robot è ostruito da oggetti estranei, impedendo la mancata apertura del diaframma del contenitore della polvere.
	Controllare che il condotto d'aria della base per lo svuotamento automatico non sia bloccato.
	Durante la raccolta della polvere, il robot è spostato (si consiglia di non muovere il robot in questa fase per evitare danni).
	Ci potrebbe essere dell'acqua nel contenitore della polvere del robot, che impedisce l'estrazione della polvere. Impedire che il robot possa estrarre troppa acqua, che potrebbe compromettere l'efficace raccolta della polvere.



Problema	Soluzione
La camera interna del sacchetto della polvere per la raccolta è sporca	Piccole particelle potrebbero attraversare il sacchetto della polvere ed essere assorbite dalla parete interna del raccogliitore di polvere. Controllarne la presenza e rimuoverli regolarmente;
	Il sacchetto della polvere potrebbe essere danneggiato. Controllarlo e sostituirlo se necessario
	Un eccessivo accumulo di sporco nella camera interna potrebbe avere effetti negativi sulla ventola e sul sensore di pressione dell'aria. Si consiglia di pulire regolarmente lo sporco della camera interna.
Il robot non funziona bene con il telecomando	Controllare che il telecomando sia sufficientemente carico. Se lo schermo non si accende, inserire due nuove batterie AAA.
	Controllare che il robot sia sufficientemente carico. Se il robot non riesce ad accendersi tenendo premuto per 4 secondi il pulsante (⏻), riportare il robot manualmente alla base per lo svuotamento automatico e riprovare dopo che il robot è del tutto carico.
	Il telecomando funziona con raggi infrarossi e il terminale di ricezione a infrarossi del robot si trova sulla sua parte anteriore. Puntare il telecomando sulla parte anteriore del robot per il suo corretto funzionamento.

 Per ulteriori informazioni sul dispositivo fare riferimento al sito [www.ezviz.com/it](http://www.ezviz.com/it).

# Elenco di guasti

L'indicatore di alimentazione lampeggerà in rosso e il cicalino emetterà un bip in caso di anomalie nel funzionamento del robot. Controllare la tabella sottostante per la risoluzione dei problemi.

Notifiche vocali	Soluzioni
"Beeb" "Beeb" "Beeb" (Beeb 3 volte in modo continuo, intervallo 2 secondi, ripetuto 10 volte)	Anomalia nel modulo della spazzola laterale •Controllare che non ci siano oggetti estranei bloccati in una spazzola laterale e riavviare il robot. •Se l'errore persiste, contattare il nostro reparto di assistenza.
"Beeb" (intervallo 2 secondi, ripetuto 10 volte)	Anomalia nella spazzola rotante •Rimuoverla e pulirla, pulire le sue connessioni, il suo coperchio e l'ingresso di aspirazione. •Riavviare il robot dopo la pulizia. •Se l'errore persiste, contattare il nostro reparto di assistenza.
"Beeb" "Beeb" "Beeb" "Beeb" (Beeb 4 volte in modo continuo, intervallo 2 secondi, ripetuto 10 volte)	Anomalie nella ricarica Controllare la presenza di eventuali contaminazioni nell'area di ricarica e provare a pulire gli elettrodi di ricarica.  Anomalia nel modulo della ruota •Controllare che non ci siano oggetti estranei bloccati in una ruota e riavviare il robot. •Se l'errore persiste, contattare il nostro reparto di assistenza.
"Beeb" "Beeb" "Beeb"—"Beeb" "Beeb" (Beeb 3 volte all'inizio, poi beeb 2 volte in modo continuo, intervallo 2 secondi, ripetuto 10 volte):	Anomalia della ventola •Controllare che non ci siano oggetti estranei bloccati nella ventola e riavviare il robot. •Pulire il contenitore della polvere e i filtri e riavviare il robot. •Se l'errore persiste, contattare il nostro reparto di assistenza.
"Beeb" "Beeb" "Beeb" "Beeb" — "Beeb" "Beeb" "Beeb" (Beeb 4 volte all'inizio, poi beeb 3 volte in modo continuo, intervallo 2 secondi, ripetuto 10 volte):	Anomalia della batteria •Temperatura della batteria troppo alta o bassa. Attendere che la temperatura della batteria torni normale (0°C-40°C/32°F-104°F) prima dell'uso. •Se l'errore persiste, contattare il nostro reparto di assistenza.

Se i metodi precedenti non eliminano i guasti corrispondenti, tenere premuti  e  per 15 secondi, quindi il robot subirà automaticamente il ripristino delle impostazioni di fabbrica. Se il problema persiste, consultare il sito [www.ezviz.com/it](http://www.ezviz.com/it).

## INFORMAZIONI PER ABITAZIONI PRIVATE

1. Raccolta differenziata dei dispositivi di scarto: I dispositivi elettrici ed elettronici che devono essere rottamati si chiamano dispositivi di scarto. I proprietari di dispositivi di scarto devono smaltirli con la raccolta differenziata separatamente rispetto ai normali rifiuti urbani. In particolare, i dispositivi di scarto non devono essere smaltiti con i normali rifiuti domestici, ma con una speciale raccolta presso appositi centri di reso e riciclo.

2. Batterie normali e ricaricabili e lampade: I proprietari di dispositivi di scarto devono, di regola, smaltire le batterie normali e quelle ricaricabili, che non sono inserite nei dispositivi di scarto e che possono essere rimosse dai dispositivi di scarto senza essere distrutte, separatamente dai dispositivi di scarto, prima di consegnarle agli appositi centri di raccolta. Questa regola non si applica se il dispositivo di scarto è predisposto per il riutilizzo con la collaborazione dell'ente preposto alla gestione dei rifiuti urbani.

3. Opzioni per il reso dei dispositivi di scarto: I proprietari di dispositivi di scarto utilizzati in abitazioni private possono smaltirli gratuitamente presso i punti di raccolta predisposti dall'ente pubblico preposto alla gestione dei rifiuti urbani o presso i punti di reso messi a disposizione da produttori o distributori, ai sensi della Legge sui dispositivi elettrici ed elettronici. I negozi di dispositivi elettrici ed elettronici con una superficie di vendita di almeno 400 m<sup>2</sup> e i negozi al dettaglio che offrono anche prodotti elettrici ed elettronici diverse volte all'anno o in modo permanente sul mercato, dotati di una superficie di vendita di almeno 800 m<sup>2</sup>, sono tenuti ad accettare il reso dei dispositivi di scarto. Questa norma si applica anche in caso di distribuzione di detti dispositivi usando metodi di spedizione a distanza, se l'area di stoccaggio e spedizione dedicata a dispositivi elettrici ed elettronici è di almeno 400 m<sup>2</sup> o se l'area totale di stoccaggio e spedizione è di almeno 800 m<sup>2</sup>. I distributori dovranno, in linea di principio, garantire la possibilità di reso di detti dispositivi di scarto, fornendo opportune strutture di raccolta a una distanza ragionevole per i rispettivi utenti finali. La possibilità di reso gratuito dei dispositivi di scarto si applica anche per i distributori che sono obbligati ad accettarne il reso se, tra le altre condizioni, essi prevedono la consegna all'utente finale di un nuovo dispositivo simile all'originale, che svolge essenzialmente le stesse funzioni.

4. Avviso sulla privacy: spesso i dispositivi di scarto contengono dati personali sensibili. Questo accade in particolar modo per dispositivi informatici e di telecomunicazioni, quali computer e smartphone. Nell'interesse degli utenti, ricordiamo che è responsabilità dell'utente finale rimuovere eventuali dati sensibili dai dispositivi di scarto prima di procedere al loro smaltimento.

5. Significato del simbolo "Cestino dei rifiuti sbarrato": Il simbolo di un cestino dei rifiuti sbarrato rappresentato su dispositivi elettrici ed elettronici indica che il dispositivo in questione deve essere smaltito separatamente dai normali rifiuti urbani alla fine del suo ciclo di vita.